

INSTALAÇÃO DE CAIXA D'ÁGUA

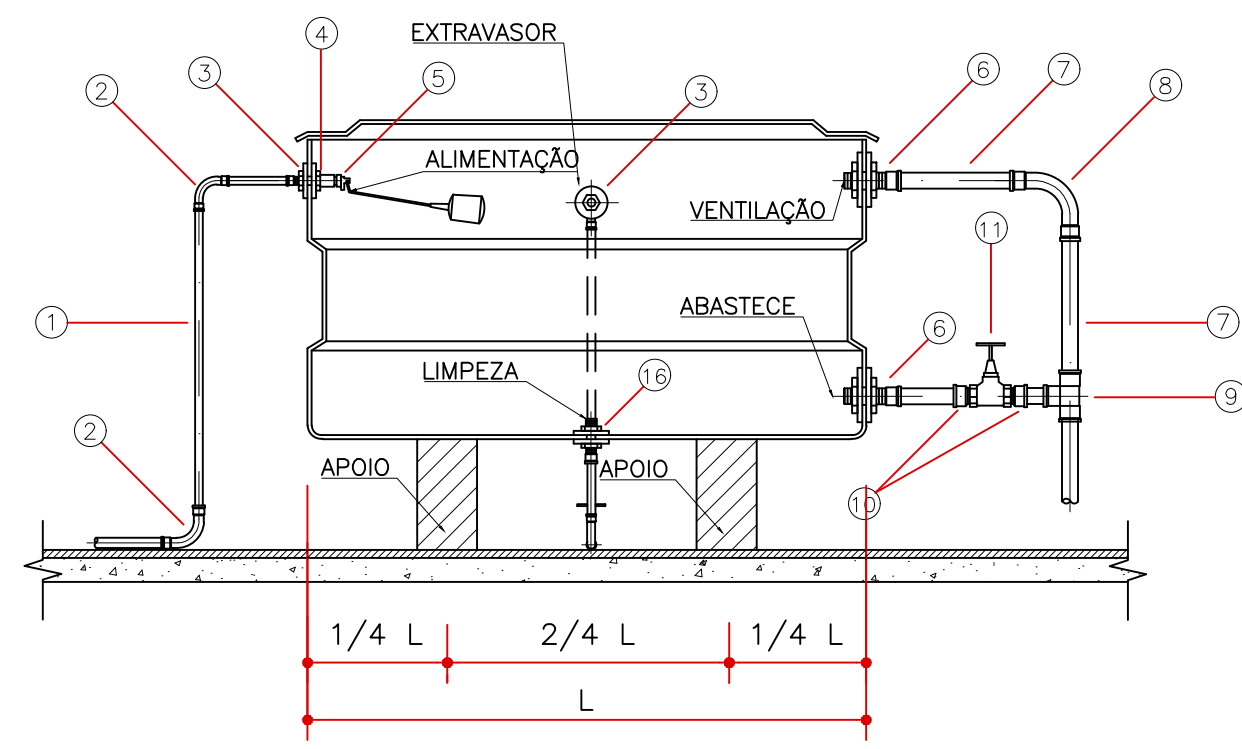

CORTE LONGITUDINAL

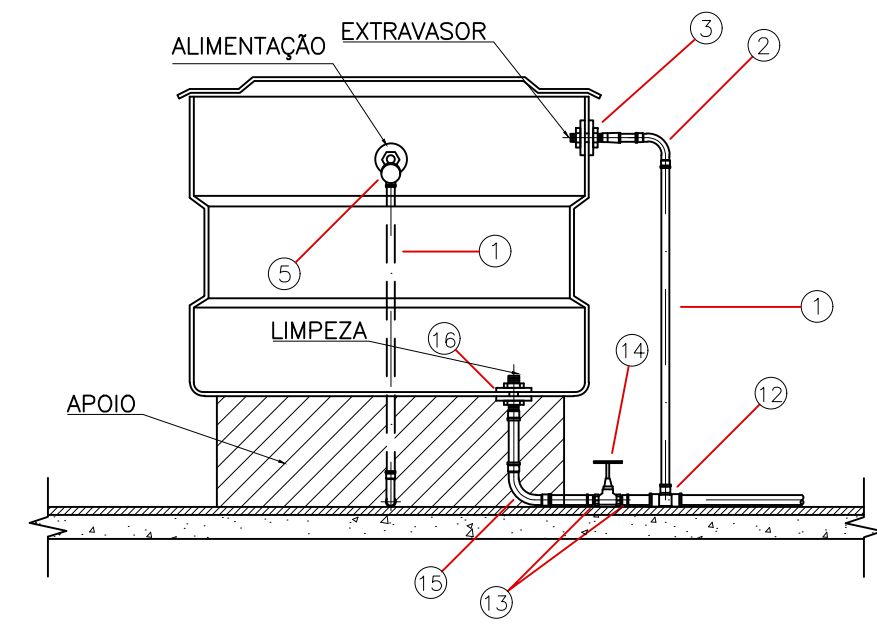

CORTE TRANSVERSAL

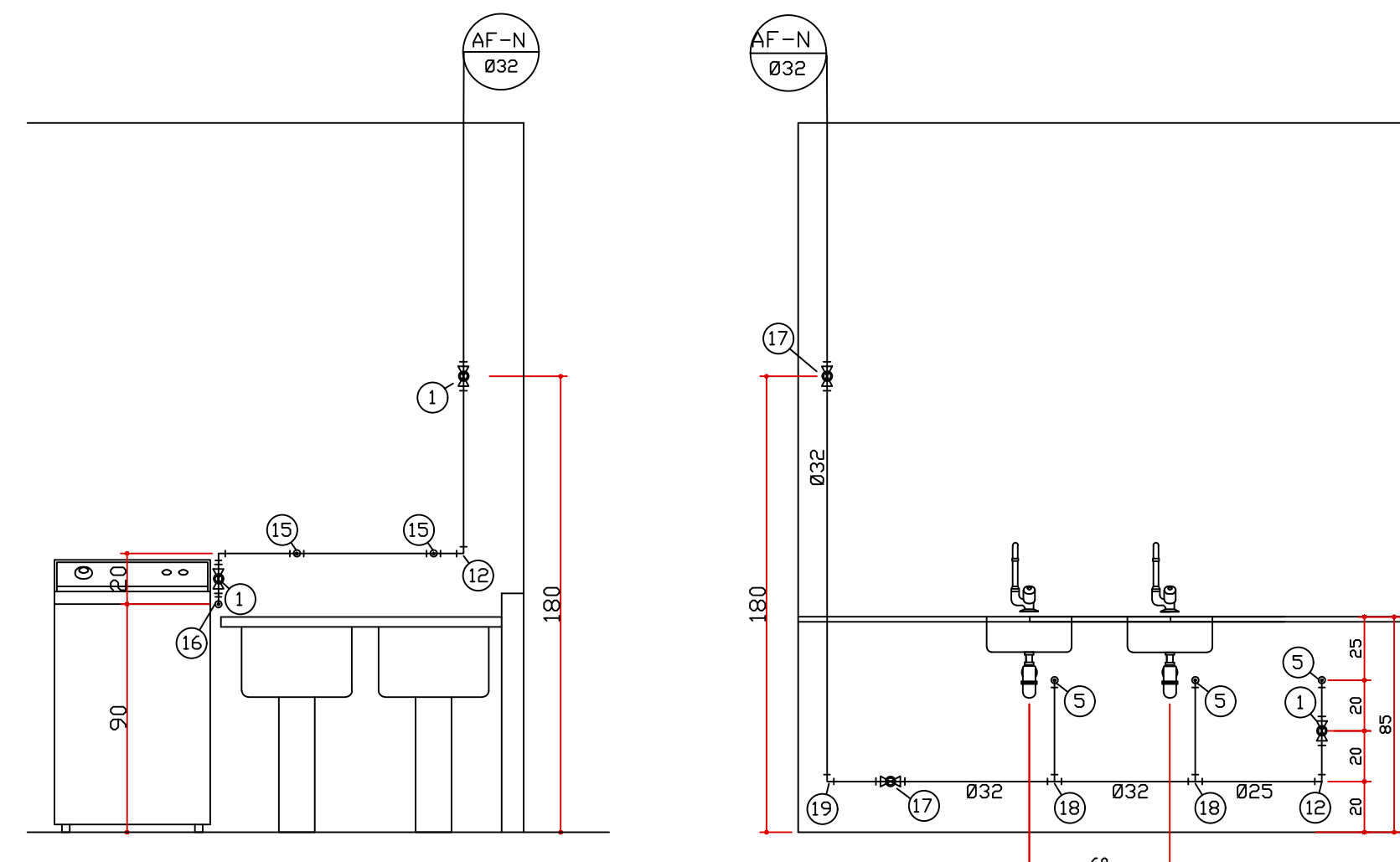

SERVIÇO VISTA-A

COZINHA VISTA-A

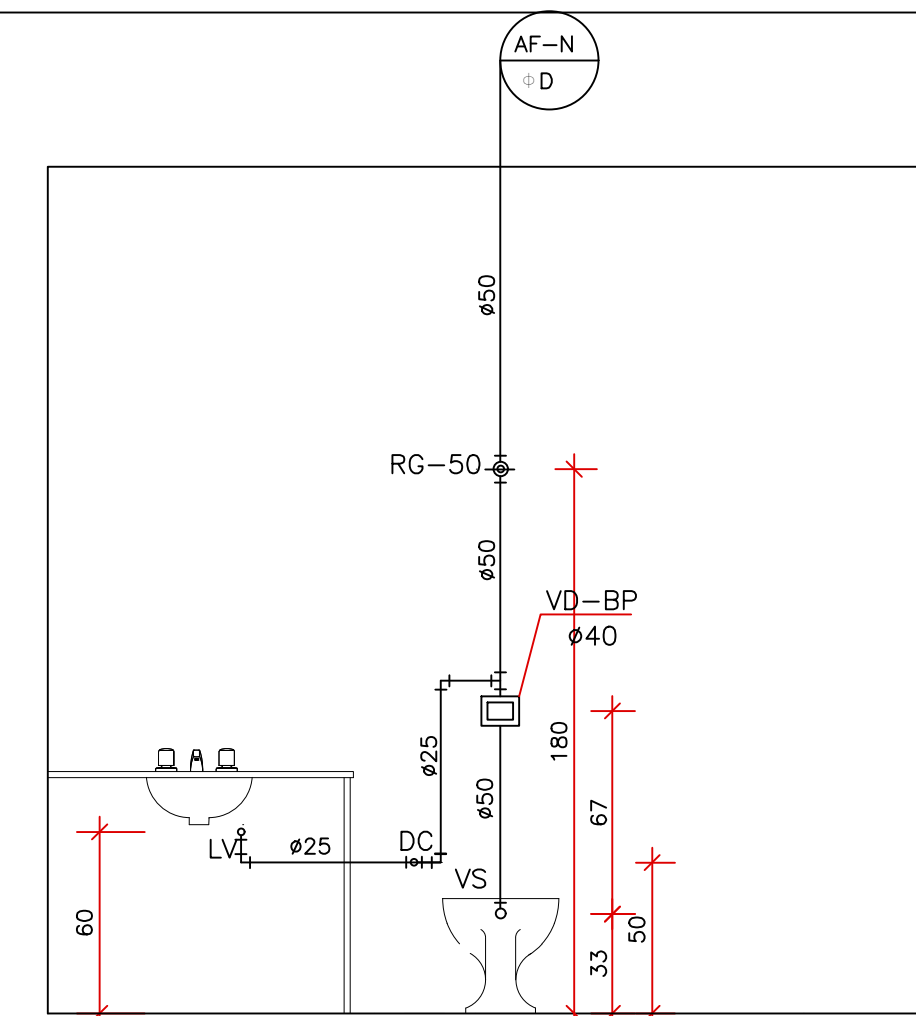

LAVABO VISTA-A

- LEGENDA
 ÁGUA FRIA:
 1-TUBO PVC Ø 25mm
 2-CURVA 90° PVC SOLDÁVEL Ø 25mm
 3-ADAPTADOR SOLDÁVEL LONGO PVC, COM FLANGES LIVRES PARA CAIXA D'ÁGUA Ø 25mmx3/4"
 4-LUVA PVC COM ROSCA Ø 3/4"
 5-TORNEIRA BÓIA PARA CAIXA D'ÁGUA Ø 3/4"
 6-ADAPTADOR SOLDÁVEL LONGO DE PVC, COM FLANGES LIVRES PARA CAIXA D'ÁGUA Ø 40mmx1,1/2"
 7-TUBO PVC RÍGIDO SOLDÁVEL Ø 40mm
 8-CURVA 90° PVC SOLDÁVEL Ø 40mm
 9-TÊ 90° PVC SOLDÁVEL Ø 40mm
 10-ADAPTADOR SOLDÁVEL CURTO DE PVC, COM BOLSA E ROSCA PARA REGISTRO Ø 40mmx1,1/2"
 11-REGISTRO DE GAVETA Ø 1,1/2"
 12-TÊ DE REDUÇÃO 90° PVC SOLDÁVEL Ø 20x25mm
 13-ADAPTADOR SOLDÁVEL CURTO DE PVC, COM BOLSA E ROSCA PARA REGISTRO Ø 25mmx1"
 14-REGISTRO DE GAVETA Ø 1"

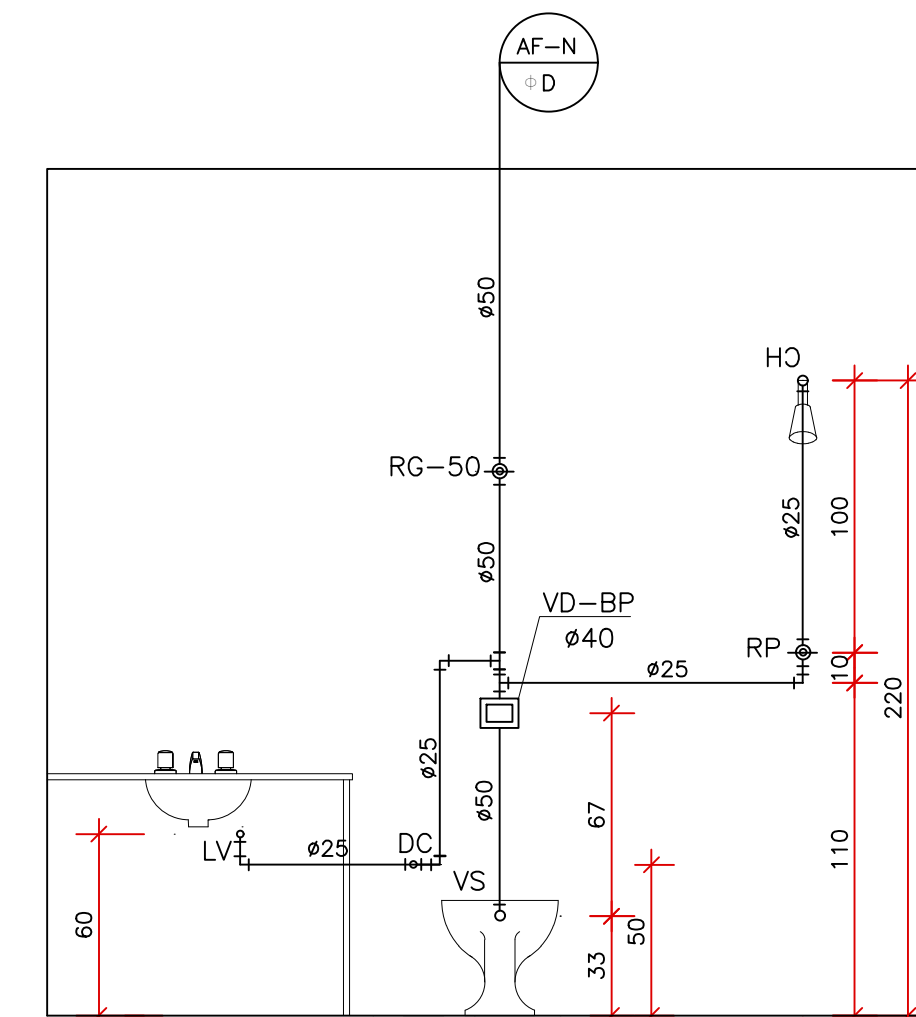

BANHO FUNCIONARIOS VISTA-A

- LEGENDA
 01- Registro de gaveta ø3/4"
 02- Registro de pressão ø3/4"
 03- Válvula de descarga ø1,1/2"
 04- Tubo de descarga ø38
 05- Joelho 90° c/ bucha de latão ø25x1/2"
 06- Joelho 90° 22x1/2"
 07- Tê 90° c/ bucha de latão ø25x1/2"
 08- Tê misturador ø22
 09- Tê 90° ø22
 10- Joelho 90° ø22
 11- Tê 90° ø25
 12- Joelho 90° ø25
 13- Registro de gaveta ø1,1/2"
 14- Tê 90° ø50
 15- Tê 90° c/ bucha de latão ø25x3/4"
 16- Joelho 90° c/ bucha de latão ø25x3/4"
 17- Registro de gaveta ø1"
 18- Tê 90° ø32
 19- Joelho 90° ø32
 20- Cruzeta ø25

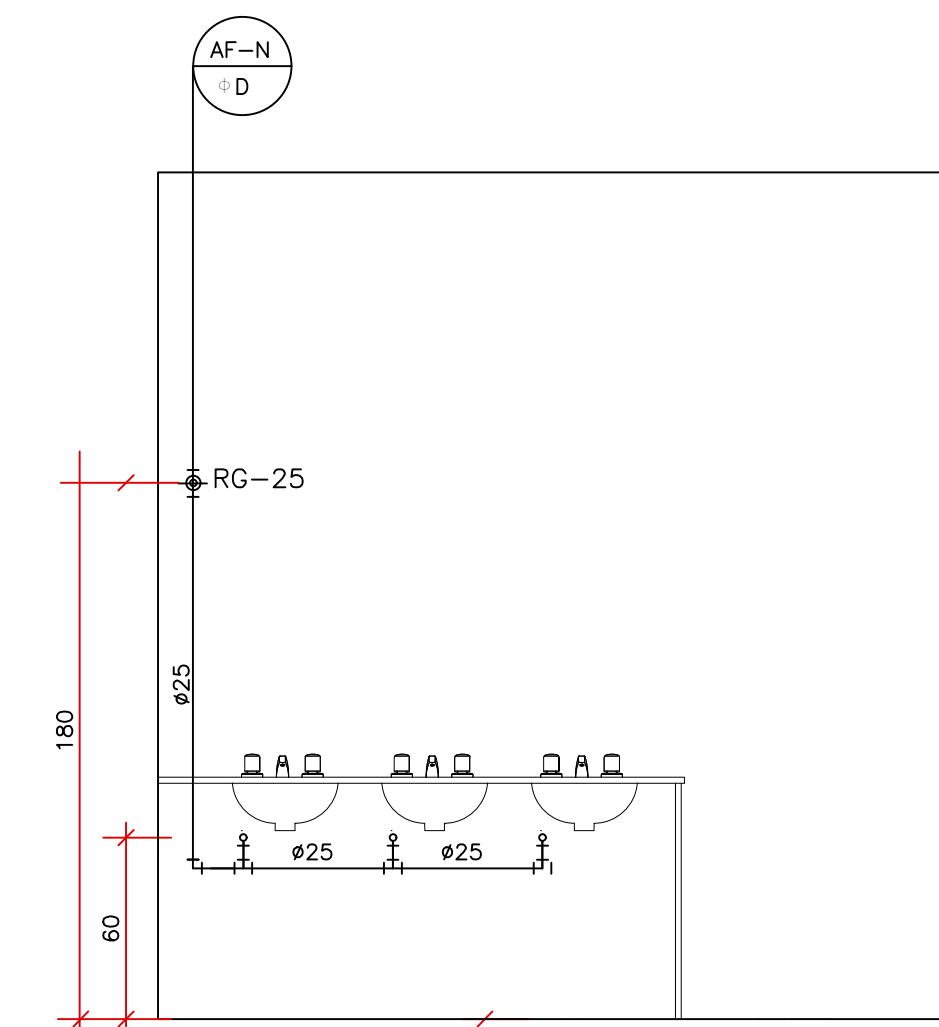
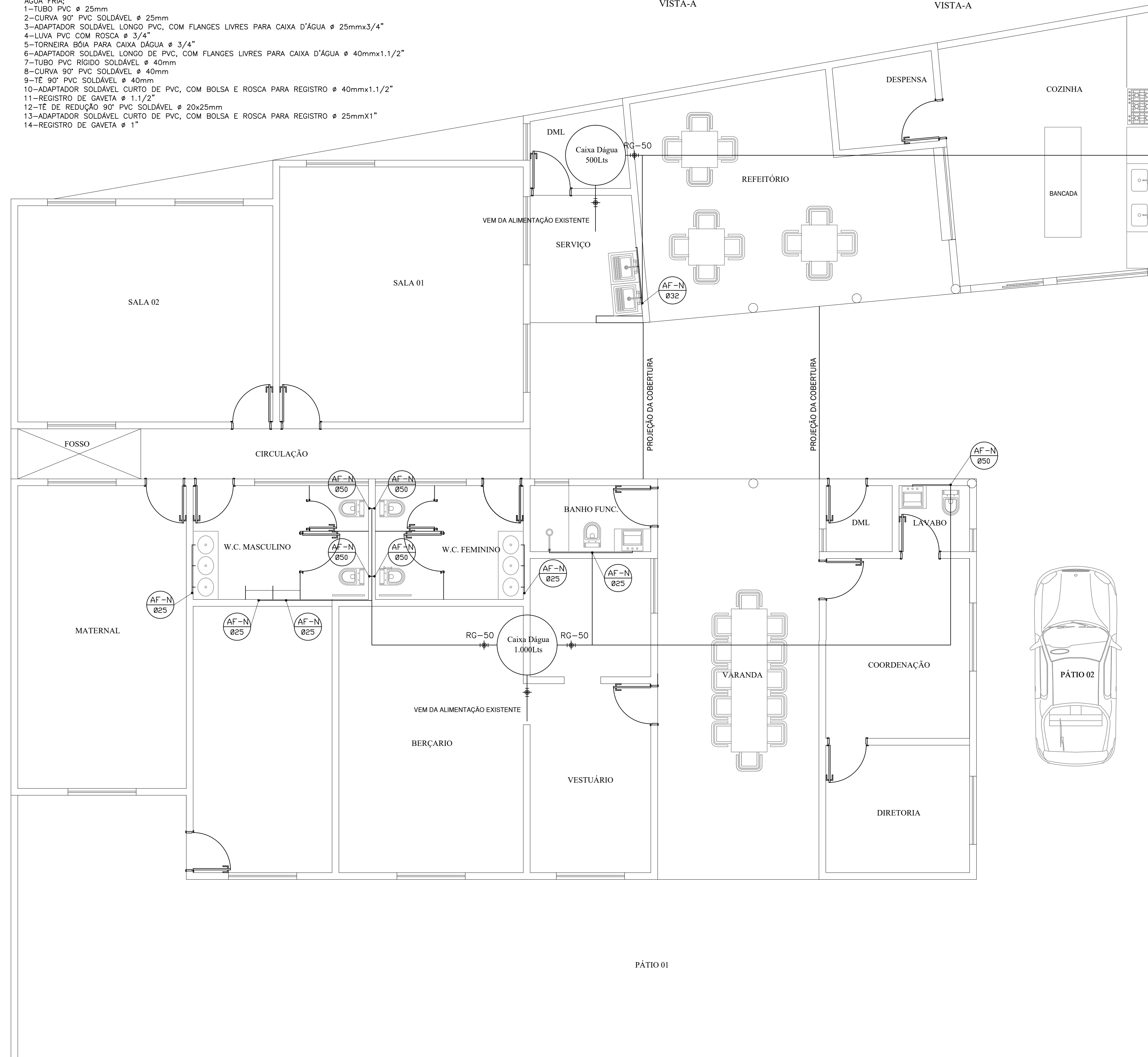

W.C. MASCULINO/FEMININO VISTA-A

LEGENDA HIDRÁULICA

- COLUNA DE ÁGUA QUENTE DIÂMETRO INDICADO
 COLUNA DE ÁGUA FRIA DIÂMETRO INDICADO
 REGISTRO DE PRESSÃO - RP
 REGISTRO DE GAVETA - RG
 TORNEIRA-BÓIA - TB
 HIDRÔMETRO - H
 ÁGUA FRIA
 TUBO TIGRE CPVC - AQ
 TUBO Ø 50mm
 TORNEIRA DE PRESSÃO

CARIMBO DE APROVAÇÕES:

PROJETOR
 Projetos Civil e Ambiental
 Rua Carvalho Ramos, nº325 - Bairro São João - Catalão - GO
 engenhar@projetor@yahoo.com.br
 3441-2721
 9-9962-5090
 9-9931-0790

TIPO DE USO:
 Levantamento de uma Edificação - Centro Municipal de Educação Infantil CEMEI - Sônia Maria Dias - Reforma e Acrescimo

HIDRAULICO	ENDEREÇO DA OBRA: RUA DOIS - VILA DONA GENOVEVA - ANHANGUERA/GO.		
	PROPRIETÁRIO:		
	MUNICÍPIO DE ANHANGUERA	CNPJ nº. 01.127430/0001-31	
	AUTOR DO PROJETO: ENGRº THIAGO FRANCISCO DE AVELAR LIMA RESPONSÁVEL TÉCNICO:	Nº DA FRANCHA: 01/01 CREA nº. 1021103012AP-GO	
	ENGRº THIAGO FRANCISCO DE AVELAR LIMA DESCRIÇÃO: * Detalhes	CREA nº. 1021103012AP-GO ÁREAS: ver arquitetura	
ESCALA: INDICADAS	DATA: 26 / 09 / 2022	DESENHO: Thiago Lima	REVISÃO: 26 / 09 / 2022

PARÂMETRO DE REFERÊNCIA

1	0,00
2	0,00
3	0,00
4	0,00
5	0,00
6	0,00
7	0,00
8	0,00
9	0,00
10	0,00
11	0,00
12	0,00
13	0,00
14	0,00
15	0,00
16	0,00
17	0,00
18	0,00
19	0,00
20	0,00